



Инструкция по эксплуатации

терморегулятора ТН-0506R

Прибор автоматически будет определять запрашиваемый режим путем опроса температурных сенсоров, которые были присоединены к этому прибору после нажатия кнопки Reset термостата.

В приборе предусмотрены три рабочих режима:

1. Термостат комнатный – воздушный сенсор, контролирующий отопление. (находится внутри термостата)
2. Термостат для подогрева пола – комнатный сенсор выключен, сенсор пола соединен с прибором. **(заводская установка)**
3. Термостат по температуре воздуха + ограничение по температуре пола – сенсор воздуха включен, а сенсор температуры пола функционирует как ограничение температуры пола.

Существует три режима работы

А. Если комнатный сенсор включен - JUMPER (перемычка

установлена) установлен, кабель сенсора пола НЕ подключен, то этот прибор будет работать как комнатный термостат.

На ЖК дисплее появится знак

В. Если комнатный сенсор выключен – JUMPER НЕ установлен, кабель сенсора пола подключен, то прибор будет работать как термостат контроля температуры пола (заводская установка, JUMPER находится в комплекте с крепежом).

На ЖК дисплее появится знак

С. Если комнатный сенсор включен, JUMPER установлен и сенсор пола соединен с прибором, то он будет работать как контроль температуры воздуха + ограничение по температуре пола.

На ЖК дисплее появится знак

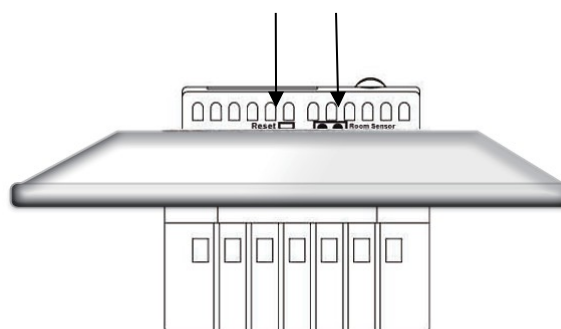

Нажмите **Reset** перед тем, как начать работу.

Включите или выключите комнатный сенсор установив или удалив **JUMPER**.



Соедини[]ль []пола с прибором Клеммы №6 и №7, которые находятся на задней панели термостата.

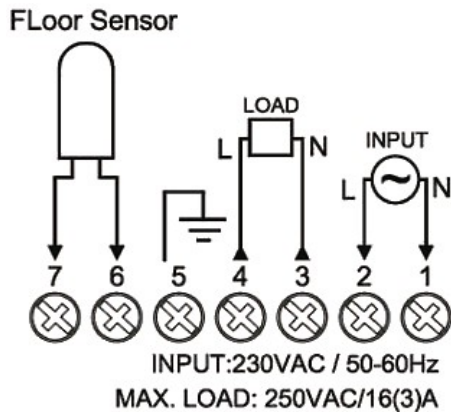

Выберите правильное положение для термостата

Термостат должен быть расположен в комнате, в которой вы хотите контролировать отопление, кроме случая контроля только по температуре пола.



Место установки должно быть выбрано так, чтобы сенсоры могли измерять температуру комнаты настолько точно, насколько возможно, без воздействия прямых солнечных лучей или отопления от других источников.

Установочная высота должна быть примерно 1.5 метра над уровнем пола.

Прибор может быть установлен в самых возможных встраиваемых распределительных коробках или прямо на стене.

Технические характеристики

- Рабочее напряжение: 230VAC±10%
- Потребляемая мощность: 8VA
- Жидкокристаллический дисплей с голубой подсветкой.
- Датчики: встроенный датчик воздуха и внешний датчик пола
- Коммутируемый ток: 16A
- Температура хранения: -10°C~60°C
- Класс защиты корпуса: IP20
- Температурный диапазон показаний дисплея: -10°C~50°C
- Диапазон контроля температуры: 5°C~45°C

- Два режима Комфорт  и Эконом 

Диапазон регулировок:

Контроль по температуре пола

- диапазон 5°C~45°C
- заводская установка 26°C

Контроль по температуре воздуха или

Контроль по температуре воздуха +

ограничение по

температуре пола:

- диапазон 5°C~35°C
- заводская установка 21°C

Контроль по температуре пола

- диапазон 5°C~45°C
- заводская установка 21°C

Контроль по температуре воздуха или

Контроль по температуре воздуха +

ограничение по температуре пола:

- диапазон 5°C~35°C
- заводская установка 16°C

- Функция - «Защита от промерзания» - активна, когда терморегулятор находится в положении ВЫКЛ (⏻ на дисплее)
- Датчик пола NTC 10кОм при 25°C и джампер активации датчика воздуха входят в комплект.
- Возможна переустановка гистерезиса (дифференциала) В режимах по Датчику воздуха или Датчику воздуха + Датчику пола:
 - 0.2/0.4/0.6/0.8/1°C,
 - заводская установка 0.4°CВ режиме по Датчику пола:
 - 0.6°C /1°C /2°C /3°C
 - заводская установка 1°C.

Руководство по настройкам температуры и настройки внутренней регулировки

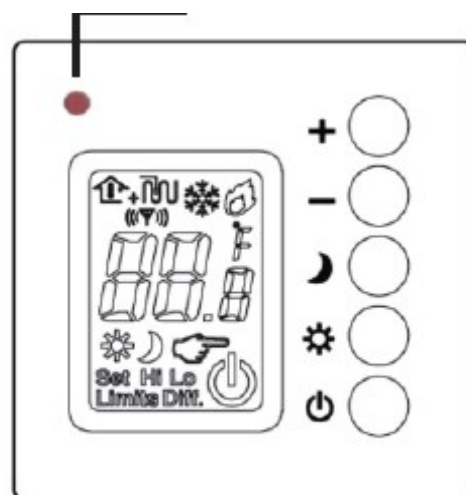

Комнатный термостат - - Контроль по температуре воздуха



















Следуйте указаниям ниже для установки/регулировки настроек

1. Одновременно нажмите кнопки **+** и **-**, и удерживайте 5 секунд
2. С помощью кнопок **+** и **-** выберите °C или °F
3. Нажмите **⏻** для подтверждения вашего выбора
4. С помощью кнопок **+** и **-** установите желаемую температуру для режима **Комфорт** **⚙️**
5. Нажмите **⏻** для подтверждения вашего выбора
6. С помощью кнопок **+** и **-** установите желаемую температуру для режима **Эконом** **🌙**
7. Нажмите **⏻** для подтверждения вашего выбора
8. С помощью кнопок **+** и **-** выберите Гистерезис из 5 предложенных значений (заводскую)



настройку 0,4°C желательно оставить).

9. Нажмите  для завершения настроек.

Термостат пола - - Контроль по температуре пола (Заводская установка)

1. Одновременно нажмите кнопки  и  и удерживайте 5 секунд
2. С помощью кнопок  и  выберите °C или °F
3. Нажмите  для подтверждения вашего выбора
4. С помощью кнопок  и  установите значение Hi Limits (верхний предел)
5. Нажмите  для подтверждения вашего выбора
6. С помощью кнопок  и  установите значение Lo Limits (нижний предел)
7. Нажмите  для подтверждения вашего выбора
8. С помощью кнопок  и  установите желаемую температуру для режима **Комфорт**  (в этом режиме она не может быть выше Hi Limits).
9. Нажмите  для подтверждения вашего выбора
10. С помощью кнопок  и  установите желаемую температуру для режима **Эконом**  (в этом режиме она не может быть ниже Lo Limits).

11. Нажмите  для подтверждения вашего выбора













12. С помощью кнопок  и  выберите Гистерезис из 5 предложенных значений (заводскую настройку 1°C желательно оставить).



13. Нажмите  для завершения настроек.

Внимание



В термостате пола точка установки КОМФОРТ не может быть установлена выше «верхнего предела», точка установки ЭКОНОМ не может быть установлена ниже «нижнего предела»

Контроль по температуре воздуха + Ограничение по температуре пола

1. Одновременно нажмите кнопки  и  и удерживайте 5 секунд
2. С помощью кнопок  и  выберите °C или °F
3. Нажмите  для подтверждения вашего выбора
4. С помощью кнопок  и  установите значение Hi Limits (для датчика пола).
5. Нажмите  для подтверждения вашего выбора
6. С помощью кнопок  и  установите желаемую температуру для режима **Комфорт**  (для датчика воздуха)
7. Нажмите  для подтверждения вашего выбора



8. С помощью кнопок  и  установите желаемую температуру для режима **Эконом**  (для датчика воздуха)

9. Нажмите  для подтверждения вашего выбора



10. С помощью кнопок  и  выберите Гистерезис из 5 предложенных значений (заводскую настройку 0,4°C желательно оставить).

11. Нажмите  для завершения настроек.

Режим «Ручной регулировки температуры»

Пользователь может повысить или понизить установленную температуру в любом режиме нажатием кнопки  или  во время работы терморегулятора. Ограничением будут параметры **Hi Limits** (верхний предел) и **Lo Limits** (нижний предел).

Символ  появится на дисплее и не исчезнет до тех пор, пока терморегулятор работает в режиме «ручной регулировки температуры». Ручное изменение температуры не приведет к изменению внутренних настроек.

Для выхода из **«ручного режима»** нажмите  или  в зависимости от нужного Вам режима.

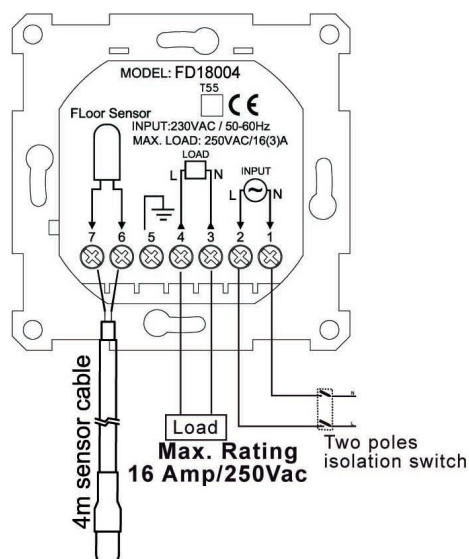

Предупреждение: Работа с проводкой может быть опасной! Пожалуйста, проконсультируйтесь с квалифицированным электриком или поставщиком.